

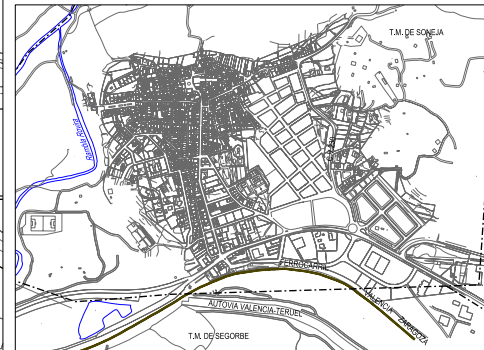

LEYENDA

- RED MOP 16 EXISTENTE
- RED MOP 16 A CANALIZAR EN A0 6" (13 m)
- RED MOP 0,4 A CANALIZAR EN PE Ø200 (705 m)
- RED MOP 0,4 A CANALIZAR EN PE Ø160 (371 m)
- RED MOP 0,4 A CANALIZAR EN PE Ø110 (1.238 m)
- RED MOP 0,4 A CANALIZAR EN PE Ø90 (697 m)
- ⊗ VÁLVULA A INSTALAR
- ◻ ERM A INSTALAR
- PUNTO DE CONEXIÓN

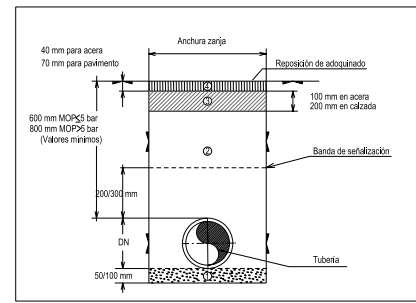
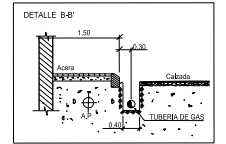
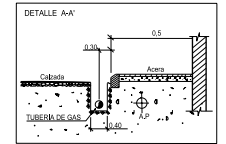

ESCALA GRAFICA: 0 6 12 24 60 120 m. medidas en metros

REALIZADO: gasNatural Cegas, S.A.

FECHA: Febrero-13

ESCALA: 1:2000

PROYECTO: PROYECTO DE AA Y APROBACIÓN DE EJECUCIÓN DE LA RED DE DISTRIBUCIÓN DE GAS NATURAL EN EL MUNICIPIO DE SONEJA

FORNITO: A1

Nº: 0235429-PT 1,1 Rev.00

POBLACION: SONEJA

T.M. DE SEGORBE

T.M. DE SONEJA

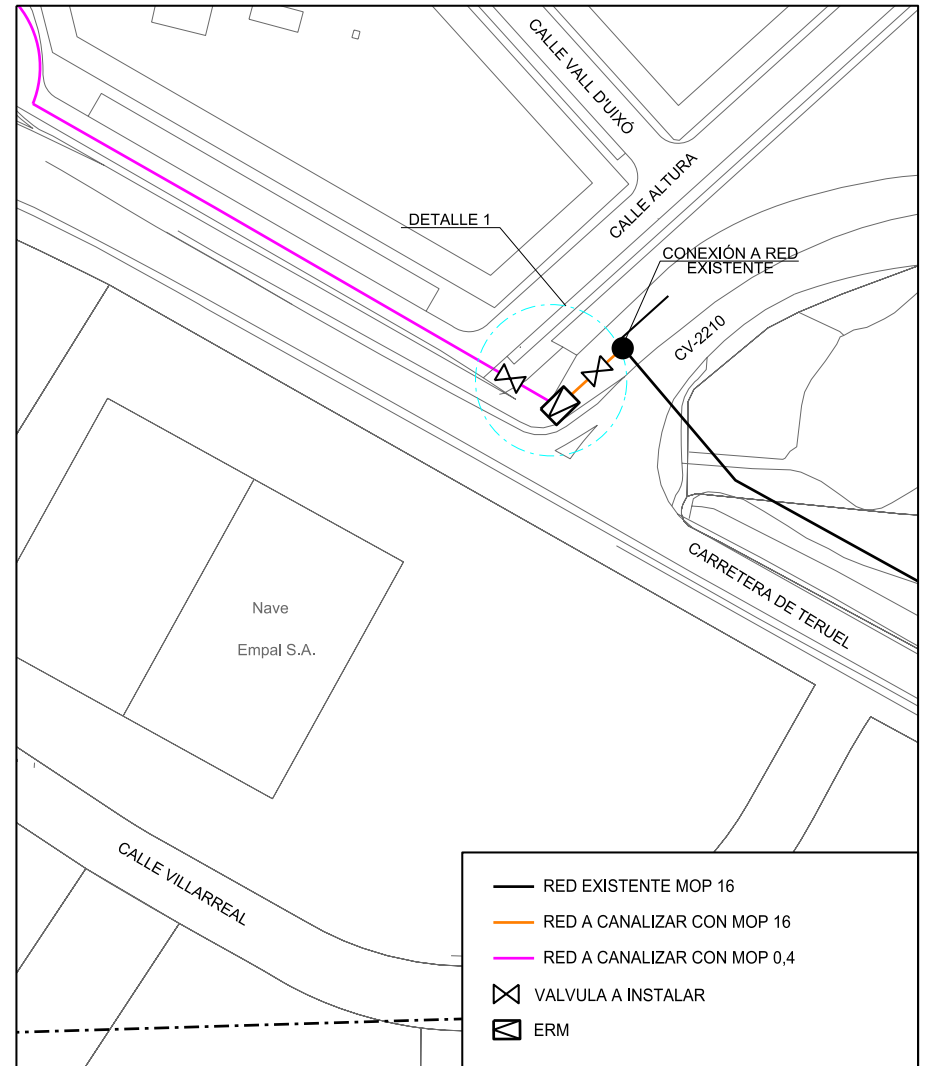
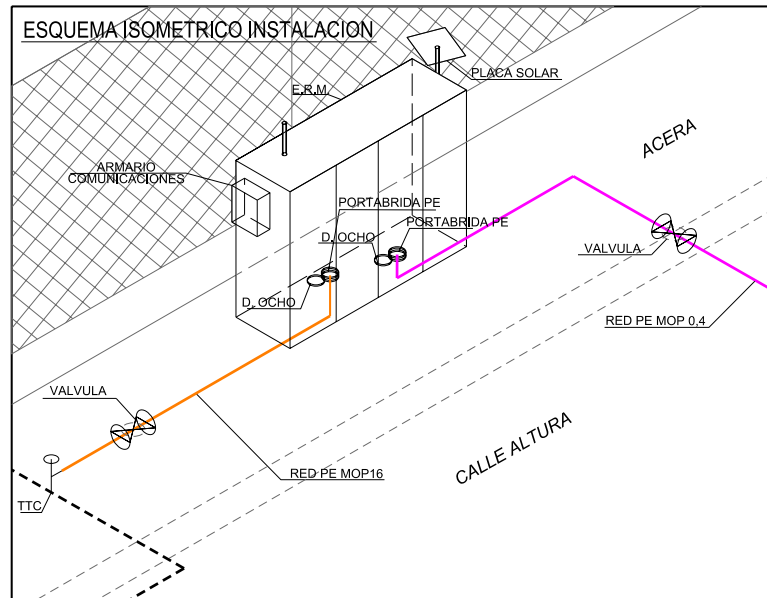
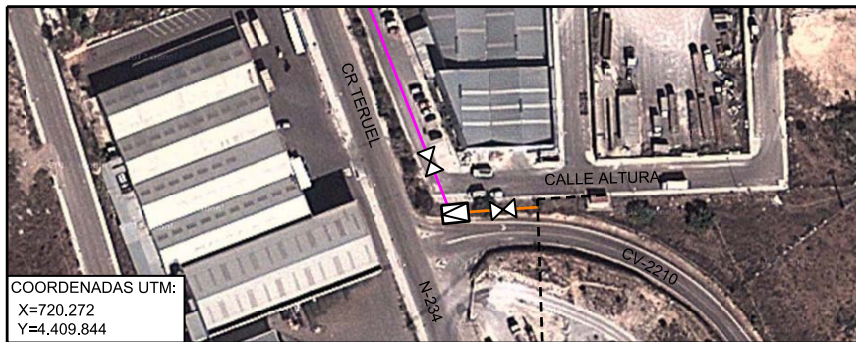
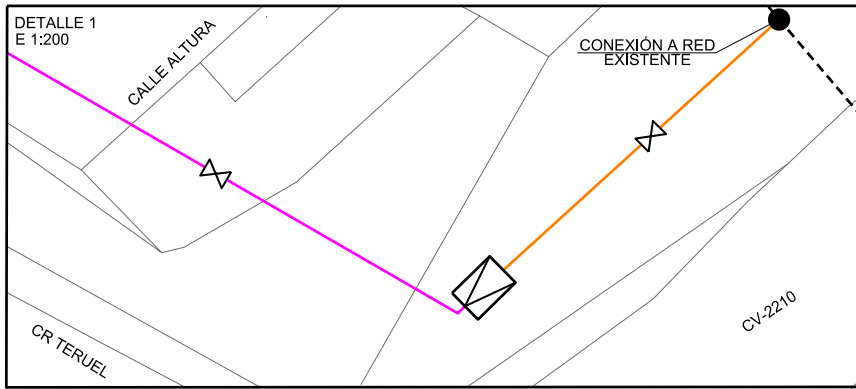

ORIENTACIÓN



ESCALAS GRÁFICAS - medidas en metros



REALIZADO:

FECHA:

Febrero-13



gasNatural Cegas, S.A.

FORMATO

A-3

ESCALA

1:1.000

Proyecto:

PROYECTO DE AA Y APROBACIÓN DE EJECUCIÓN DE LA RED
DE DISTRIBUCIÓN DE GAS NATURAL EN EL MUNICIPIO DE SONEJA

PLANO DE UBICACIÓN

Nº: 0235429-PU 1.1 Rev.00

POBLACION

SONEJA